

USER MANUAL  
BENUTZERHANDBUCH  
UŽIVATELSKÝ MANUÁL  
UŽÍVATEĽSKÝ MANUÁL

EN  
DE  
CZ  
SK



**WALL MOUNT ARM FOR FLAT SCREEN  
WANDHALTERUNG FÜR MONITORE&TV-GERÄTE  
NÁSTĚNNÝ DRŽÁK NA OBRAZOVKU  
NÁSTENNÝ DRŽIAK NA OBRAZOVKU**

CI-783

Before putting this product into operation, please read carefully all the instructions, even if you are already familiar with using similar products. Use the product only as described in this manual. Keep this manual in case you need it for future reference.

EN

The electronic version of this user manual can be downloaded on the website [www.connectit-europe.com](http://www.connectit-europe.com).

We recommend keeping the original packaging of the product, invoice and warranty certificate at least for the time the warranty is valid. When shipping the product, we recommend using the original packaging that the product was delivered in that will provide the best protection for it from being damaged during transport.

## 1 Warning

- The wall or the surface used for securing the arm must have sufficient strength and maximum load to secure the weight of the arm, the screen and other accessories.
- When installing the screen, use an assistance of another person.
- During the installation, tighten the screws properly, but make sure not to strip the threads. That could damage the installed screen or significantly decrease the maximum load of the arm.
- This wall mount arm is designed for indoor use only. Outdoor use may cause harm, damage to the arm or the installed screen.
- Check the stability and safety of the mount at least every three months.

## 2 Specifications

- Quick and easy assembly
- Screws and concrete anchors included
- With cable management
- Full-motion wall mount
- Fits most 13"-27" flat panels
- VESA 75x75, 100x100 compliant
- +15°/-15° continuous adjustable tilt
- Swivel 360°
- Extend from 8.8 cm
- Max. load capacity: 15 kg
- Color: black



### 3 Package contents

EN

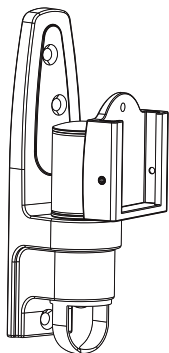

articulated arm (1x)  
A

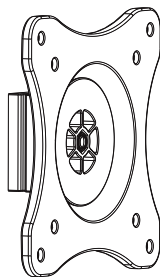

VESA mount (1x)  
B

#### M package



M4x14 (4x)  
M-A



M5x14 (4x)  
M-B



D5 washer (4x)  
M-C

#### W package

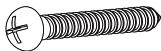

ST5.5x50 (3x)  
W-A



anchor (3x)  
W-B

# 4 Assembly

## EN Assembly of the articulated arm

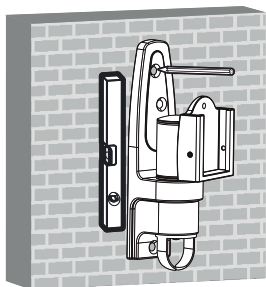
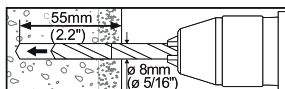

1  
Mark the place to drill the holes for anchors.

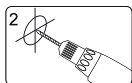

2  
Drill the holes.

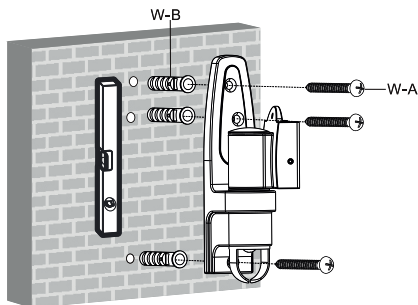
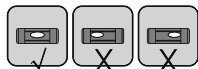

Screw the articulated arm on the wall.

**Notice:** The wall or the surface used for securing the arm must have sufficient strength and maximum load to secure the weight of the arm, the screen and other accessories.

## Installing the VESA mount

EN

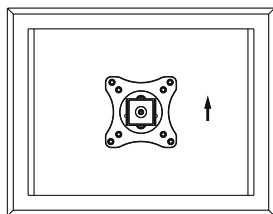

The upper edge  
of the screen

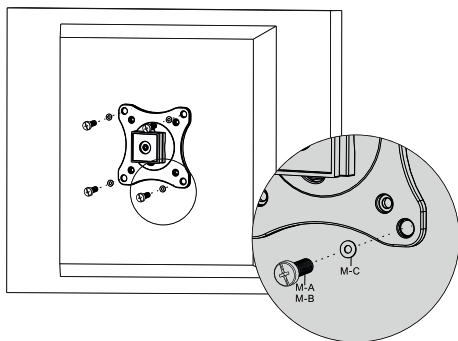

Tighten the screws properly, but make sure not to strip the threads.

## Installing the screen onto the arm

EN

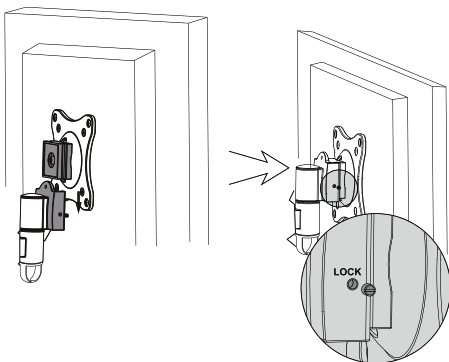

Carefully slide the screen with the VESA mount to the rails of the articulated arm. Secure the arm by tightening the screws on the sides.

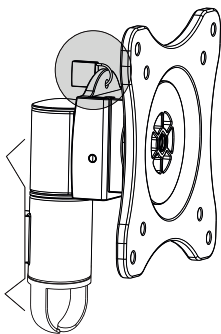
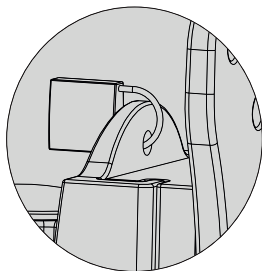

If needed, secure the screen with a lock. (Lock is not included in the packaging.)

## Cable management

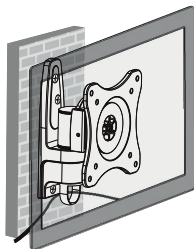

EN

Plug in the cables to the screen and run them through the cable management holes.

**Note:** Leave the cables a little loose in case you need to reposition the screen later on.

## Position of the screen

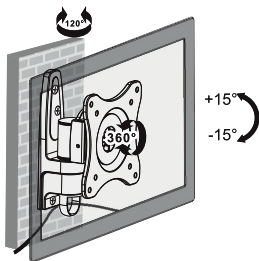

To adjust the position of the screen, tilt it or rotate it.

Vor Inbetriebnahme dieses Produkts lesen Sie bitte sorgfältig die komplette Anleitung zu dessen Benutzung, und das auch für den Fall, dass Sie mit der Verwendung eines Produkts ähnlicher Bauart vertraut sind. Benutzen Sie das Produkt nur auf die Art und Weise, wie in dieser Anleitung beschrieben. Bewahren Sie diese Anleitung für den weiteren Verwendungsbedarf gut auf.

Diese Bedienungsanleitung können Sie auch in elektronischer Version herunterladen auf der Webseite: [www.connectit-europe.com](http://www.connectit-europe.com).

Mindestens für die Dauer der Garantielaufzeit ist die Aufbewahrung der Originalverpackung des Produkts, des Kaufbelegs sowie des Garantieblatts (falls mitgeliefert) zu empfehlen. Beim Transport empfehlen wir das Produkt zurück in die Originalverpackung zu legen, in der es geliefert wurde und die es am besten gegen Beschädigungen beim Transport schützt.

## 1 Warnung

- Die Wand oder die Fläche zur Befestigung des Halters muss über eine ausreichende Festigkeit und Tragfähigkeit für das Gesamtgewicht des Halters, des Bildschirms und des Zubehörs verfügen.
- Bei der Installation des Bildschirms nehmen Sie die Hilfe einer weiteren Person in Anspruch.
- Ziehen Sie bei der Installation die Schrauben ordentlich fest. Geben Sie jedoch acht, dass Sie das Gewinde nicht beschädigen. Die Beschädigung des installierten Bildschirms oder eine radikale Verringerung der Tragfähigkeit des Halters können die Folge sein.
- Dieser Halter ist nur für die Verwendung in Innenräumen bestimmt. Andernfalls können Verletzungen, die Beschädigung des Halters oder des installierten Bildschirms eintreten.
- Kontrollieren Sie die Stabilität und die Sicherheit des Halters mindestens einmal in drei Monaten.

## 2 Spezifikation

- Einfache und schnelle Montage
- Inkl. Schrauben und Dübel
- Inkl. Schlaufen für die Kabelführung
- Flexibel schwenkbar
- Geeignet für Bildschirme von 13" bis 27"
- VESA-kompatibel 75×75, 100×100 mm
- +15°/-15° verstellbare Neigung
- Um 360° von rechts nach links verstellbar
- Abstand von der Wand: 8,8 cm
- Maximale Tragfähigkeit: 15 kg
- Farbe: Schwarz





### 3 Inhalt balení

DE

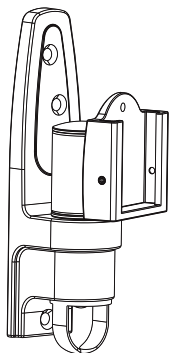

Gelenkarm (1x)  
A

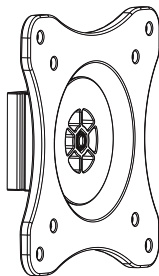

VESA-Halter (1x)  
B

#### M balíček



M4x14 (4x)  
M-A



M5x14 (4x)  
M-B



D5 Unterlegscheibe (4x)  
M-C

#### W balíček

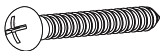

ST5,5x50 (3x)  
W-A



Dübel (3x)  
W-B

# 4 Montage

## Montage des Gelenkarms

DE

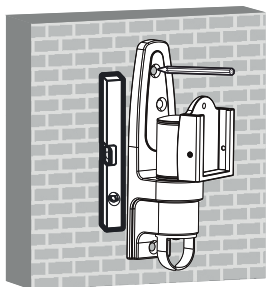
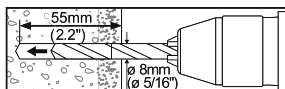

Vor dem Bohren markieren Sie bitte die genaue Position der Löcher für die mitgelieferten Dübel.

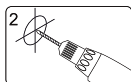

Nun bohren Sie die Löcher.

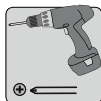
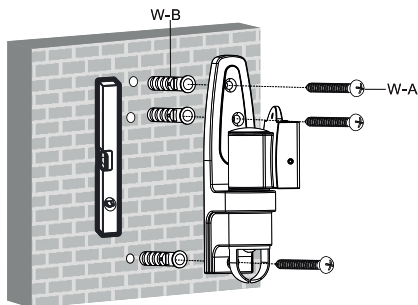
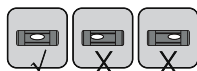

Schrauben Sie den Gelenkarm an die Wand.

**Hinweis:** Die Wand oder die Fläche zur Befestigung des Halters muss über eine ausreichende Festigkeit und Tragfähigkeit für das Gesamtgewicht des Halters, des Bildschirms und des Zubehörs verfügen.



## Installation des VESA-Halters

DE

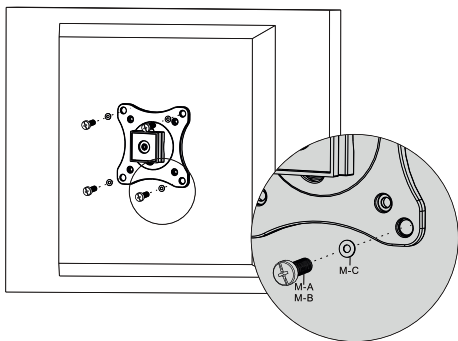
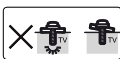
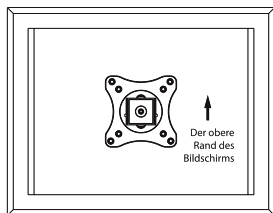

Ziehen Sie die Schrauben ordentlich fest. Passen Sie auf, dass die Gewinde nicht beschädigt werden.

## Aufhängen des Bildschirms am Halter



DE

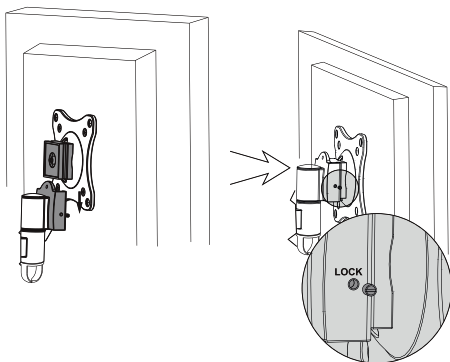

Schieben Sie den Bildschirm mit dem VESA-Halter langsam in die Schienen des Gelenkarms. Sichern Sie den Halter durch Festziehen der beiden Schrauben an den Seiten.

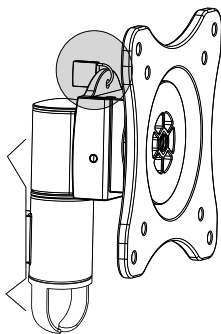

Im Bedarfsfalle sichern Sie den Bildschirm mit einem Schloss gegen Diebstahl (Das Schloss ist nicht Bestandteil der Lieferung.)

## Organisation der Verkabelung

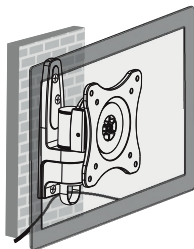

DE

Schließen Sie die Kabel an den Bildschirm an und führen Sie sie durch die Öse der Kabelführung.

**Hinweis:** Belassen Sie eine Reserve für die Änderung der Bildschirmposition.

## Position des Bildschirms

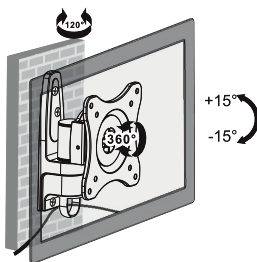

Passen Sie die Position des Bildschirms durch Drehen oder Kippen an.

Před uvedením tohoto výrobku do provozu si, prosím, pečlivě prostudujte celý návod k jeho použití, a to i v případě, že jste již obeznámeni s používáním výrobků podobného typu. Výrobek používejte pouze tak, jak je popsáno v tomto návodu k použití. Tento návod k použití uschovejte pro případ další potřeby.

**CZ**

V elektronické podobě si tento návod k použití můžete stáhnout na webové stránce [www.connectit-europe.com](http://www.connectit-europe.com).

Minimálně po dobu záruky doporučujeme uschovat originální balení výrobku, doklad o nákupu a případně i záruční list, pokud byl dodán. V případě přepravy doporučujeme zabalit výrobek zpět do originálního balení, ve kterém byl dodán a který jej nejlépe chrání proti poškození při přepravě.

## 1 Varování

- Stěna nebo plocha pro upevnění držáku musí mít dostatečnou pevnost a nosnost pro celkovou hmotnost držáku, obrazovky a příslušenství.
- Při instalaci obrazovky využijte asistenci druhé osoby.
- Šrouby při instalaci řádně utáhněte. Dejte však pozor, abyste nedošlo ke stržení závitů. Může dojít k poškození instalované obrazovky nebo radikálnímu snížení nosnosti držáku.
- Tento držák je určen pouze pro vnitřní použití. Při venkovním použití držáku může dojít ke zranění, poškození stojanu nebo nainstalované obrazovky.
- Kontrolujte stabilitu a bezpečnost držáku alespoň jednou za tři měsíce.

## 2 Specifikace

- Snadná a rychlá montáž
- Včetně šroubů a hmoždinek
- S okem pro vedení kabelů
- Flexibilně nastavitelný
- Vhodný pro ploché obrazovky 13"-27"
- Kompatibilní se standardem VESA 75×75, 100×100 mm
- +15°/-15° nastavitelný sklon
- Otočný o 360°
- Vzdálenost od stěny 8,8 cm
- Max. nosnost: 15 kg
- Barva: černá

### 3 Obsah balení

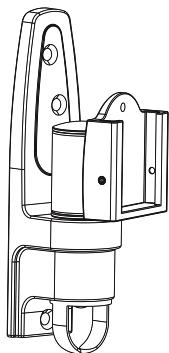

kloubové rameno (1x)  
A

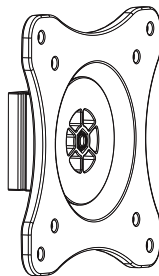

VESA držák (1x)  
B

#### M balíček



M4x14 (4x)  
M-A



M5x14 (4x)  
M-B



D5 podložka (4x)  
M-C

#### W balíček

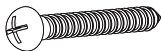

ST5,5x50 (3x)  
W-A



hmoždinka (3x)  
W-B

## 4 Montáž

### Montáž kloubového ramena

CZ

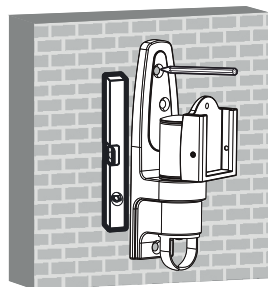
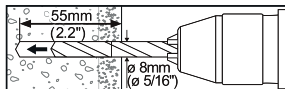

Před vrtáním označte přesné umístění otvorů pro hmoždinky.

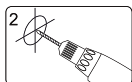

Vyvrtejte otvory.

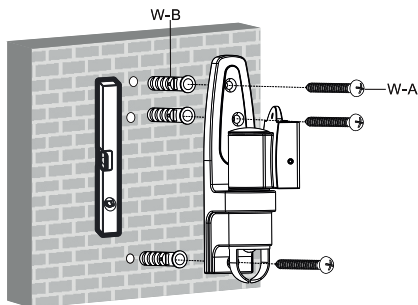
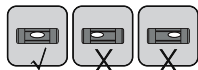

Přišroubujte kloubové rameno na stěnu.

**Upozornění:** Stěna nebo plocha pro upevnění držáku musí mít dostatečnou pevnost a nosnost pro celkovou hmotnost držáku, obrazovky a příslušenství.



## Instalace VESA držáku

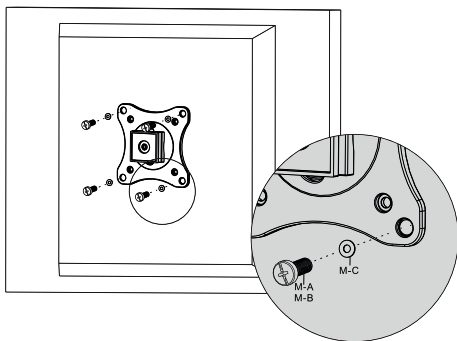
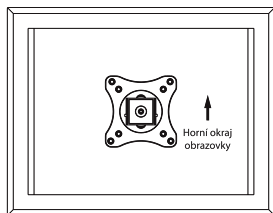

Šrouby řádně utáhněte. Dejte však pozor, aby nedošlo ke stržení závitů.

## Zavěšení obrazovky na držák



CZ

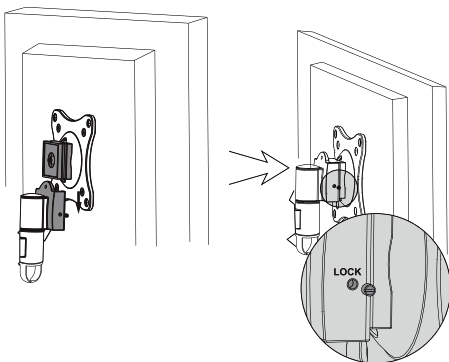

Pomalu nasuňte obrazovku s VESA držákem do drážek kloubového ramena. Zajistěte držák utažením dvou šroubů na bocích.

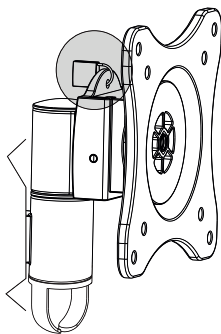
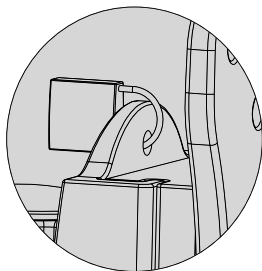

V případě potřeby zajistěte obrazovku zámkem proti krádeži. (Zámek není součástí balení.)

## Organizace kabeláže

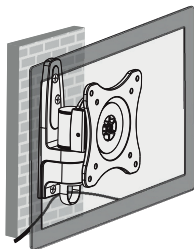

CZ

Připojte kabely k obrazovce a vedte je okem pro vedení kabelů.

**Poznámka:** Nechte si rezervu pro změnu polohy obrazovky.

## Poloha obrazovky

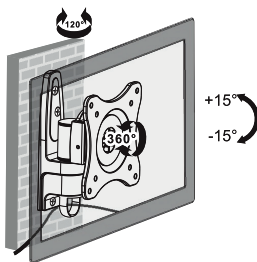

Upravte polohu obrazovky natočením nebo naklopením.

Pred uvedením tohto výrobku do prevádzky, si prosím starostlivo prečítajte celý návod na použitie, a to aj v prípade, že ste už oboznámený s používaním výrobku podobného typu. Výrobok používajte iba tak, ako je popísané v tomto návode na používanie. Tento návod k použitiu uchovajte pre prípad ďalšej potreby.

V elektronickej podobe si tento návod na použitie môžete stiahnuť na webovej stránke [www.connectit-europe.com](http://www.connectit-europe.com)

**SK**

Minimálne po dobu záruky odporúčame uchovať originálne balenie výrobku, doklad o nákupe a prípadne aj záručný list, pokiaľ bol dodaný. V prípade prepravy odporúčame zabaliť výrobok späť do originálneho balenia, v ktorom bol dodaný, a ktorý ho najlepšie ochráni proti poškodeniu pri preprave.

## 1 Varovanie

- Stena alebo plocha pre upevnenie držiaku musí mať dostatočnú pevnosť a nosnosť pre celkovú hmotnosť držiaku, obrazovky a príslušenstva.
- Pri inštalácii obrazovky využite asistenciu druhej osoby.
- Šrauby pri inštalácii riadne utiahnite. Dajte však pozor, aby nedošlo k strhnutiu závitov. Môže dôjsť k poškodeniu inštalovanej obrazovky alebo radikálnemu zníženiu nosnosti držiaka.
- Tento držiak je určený iba pre vnútorné použitie. Pri vonkajšom použití držiaka môže dôjsť k zraneniu, poškodeniu stojanu alebo nainštalovanej obrazovky.
- Kontrolujte stabilitu a bezpečnosť držiaka aspoň raz za tri mesiace.

## 2 Špecifikácie

- Ľahká a rýchla montáž
- Skrutky a hmoždinky v balení
- S okami na vedenie káblov
- Flexibilné natáčanie
- Vhodný pre ploché obrazovky 13"-27"
- Kompatibilný so štandardom VESA 75×75, 100×100 mm
- +15°/-15° nastaviteľný sklon
- Otočný o 360°
- Vzdialenosť od steny 8,8 cm
- Max. nosnosť: 15 kg
- Farba: čierna



### 3 Obsah balenia

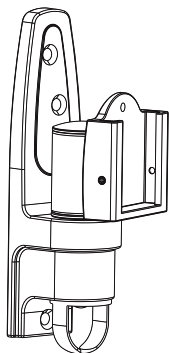

klbové rameno (1x)  
A

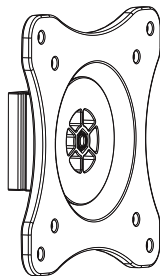

VESA držiak (1x)  
B

#### M balíček



M4x14 (4x)  
M-A



M5x14 (4x)  
M-B



D5 podložka (4x)  
M-C

#### W balíček

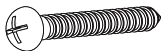

ST5,5x50 (3x)  
W-A



hmoždinka (3x)  
W-B

## 4 Montáž

### Montáž kĺbového ramena

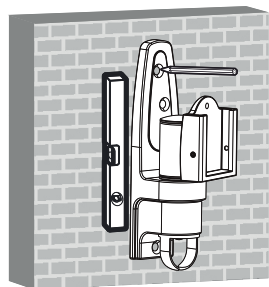
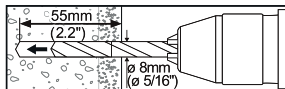

1  
Pred vŕtaním označte presné umiestnenie otvoru pre hmoždinky.

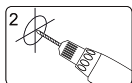

2  
Vyvŕtajte otvory.

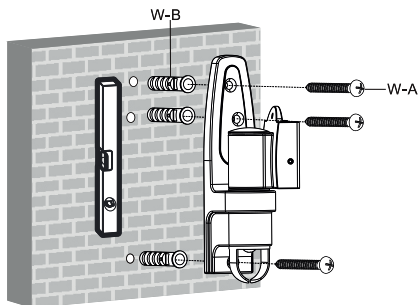

Prisraubujte kĺbové rameno na stenu.

**Upozornenie:** Stena alebo plocha pre upevnenie držiaku musí mať dostatočnú pevnosť a nosnosť pre celkovú hmotnosť držiaku, obrazovky a príslušenstva.

## Inštalácia VESA držiaku

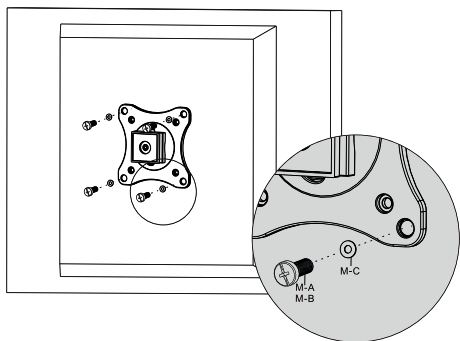
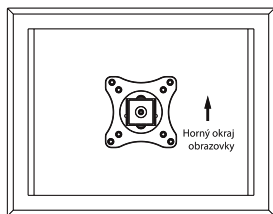

Šraubí riadne utiahnite. Dajte však pozor, aby nedošlo k strhnutiu závitov.

## Zavesenie obrazovky na držiak

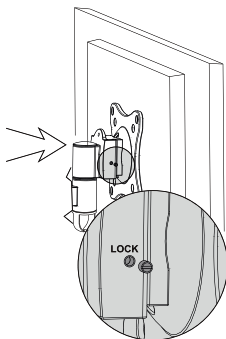
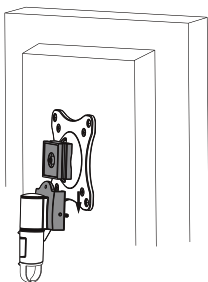

SK

Pomaly nasuňte obrazovku s VESA držiakom do drážok klbového ramena. Zaistite držiak utiahnutím dvoch šraubov na bokoch.

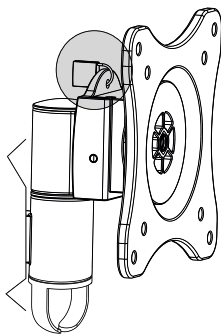
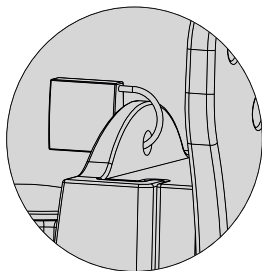

V prípade potreby zaistite obrazovku zámkom proti krádeži (Zámok nie je súčasťou balenia.)



## Organizace kabeláže

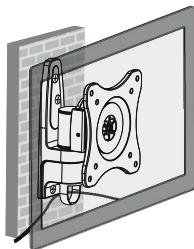

Pripojte káble k obrazovke a vedte ich okom pre vedenie káblov.

**Poznámka:** Nechajte si rezervu pre zmenu polohy obrazovky.

## Poloha obrazovky

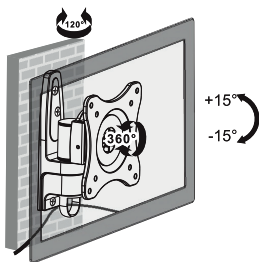

Upravte polohu obrazovky natočením alebo naklopením.